

ACCESSORI PER ESTINTORI

SUPPORTO UNIVERSALE PORTA ESTINTORI

BREVETTATO

Cod. 1040 1100

UNIKIT 45X420 per estintori da 6 - 9 - 12 kg e AC5

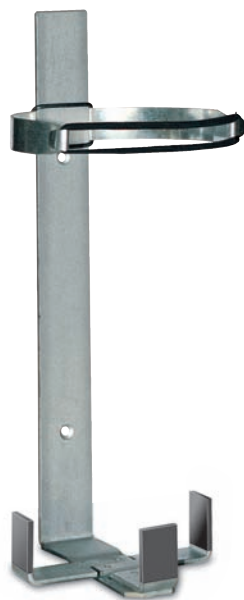

Supporto porta estintore componibile, costruito con piatto spessore 4 mm zincato e senza saldature, con 2 fori \varnothing 6,5 mm per fissaggio a parete.

Regolabile per estintori portatili con serbatoio dal \varnothing 140 al \varnothing 190 e completo di elastico fissaggio estintore e cappellotti protezione base.

Regolabile per estintori con serbatoio dal \varnothing 140 al 180 mm.

NEW

Anello paracolpo in gomma, con funzione di:

- A) trattenere la fascia di bloccaggio estintore
- B) regolare, in verticale, l'altezza della fascia in relazione alle dimensioni dell'estintore
- C) evitare il contatto diretto dell'estintore con il supporto in metallo

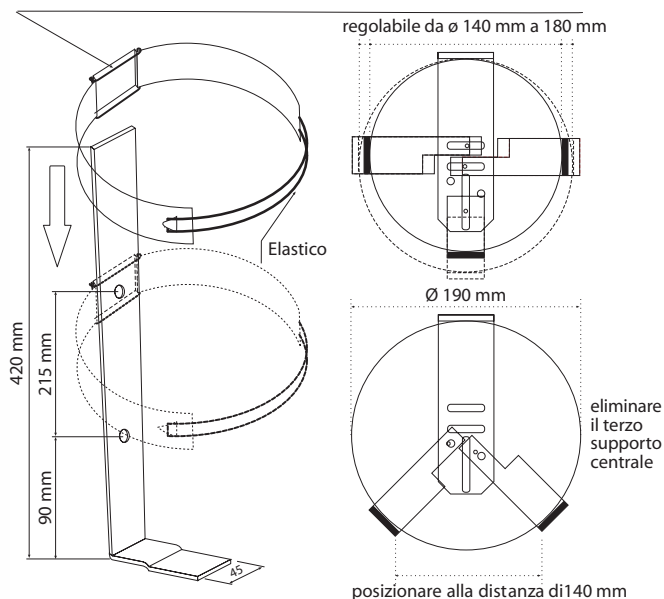

NUOVO PORTA ESTINTORE EASY PLUS



Cartello bidimensionale

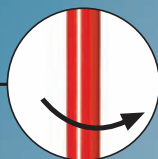

Asta girevole di 360°

Il porta estintore EASY PLUS è senza saldature (il gancio di sostegno estintore viene fissato con una vite).

BREVETTATO

- Il design esclusivo garantisce la massima stabilità anche in assenza dell'estintore.
- Facilita le operazioni di normale pulizia della superficie sul quale è collocato (pavimento) grazie alla essenzialità delle sue linee.
- Fascia stabilizzatrice dell'estintore, regolabile e adattabile per le varie dimensioni, a richiesta di avere il logo personalizzato.
- Sistema asta girevole a 360° fissato alla base con un perno ad espansione, che permette di orientare il cartello in qualsiasi direzione.
- Cartello bidimensionale applicabile all'asta mediante due perni in plastica.
- Minore ingombro di spedizione.

Gancio sostegno estintore fissato con vite

Stabilizzatore dell'estintore regolabile



Codice	Descrizione	Colore
4011 5065	Porta estintore Kit EASY PLUS + asta e cartello	RED RAL 3000
4011 5066	Porta estintore Kit EASY PLUS + asta e cartello	NERO OPACO 9005
4011 5067	Porta estintore Kit EASY PLUS + asta e cartello	METAL-CR
4011 5068	Porta estintore Kit EASY PLUS base	RED RAL 3000
4011 5069	Porta estintore Kit EASY PLUS base	NERO OPACO 9005
4011 5070	Porta estintore Kit EASY PLUS base	METAL-CR
4011 5071	Asta Kit EASY PLUS 120 + cartello e perno espansione	RED RAL 3000
4011 5072	Asta Kit EASY PLUS 120 + cartello e perno espansione	NERO OPACO 9005
4011 5073	Asta Kit EASY PLUS 120 + cartello e perno espansione	METAL-CR

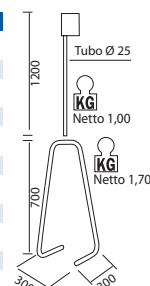

ACCESSORI PER ESTINTORI

Cod. 9007 0015	Secchiello sabbia con coperchio rosso
----------------	---------------------------------------



Fornito completo di coperchio e verniciato rosso RAL 3000.

Cod. 1040 0348	Porta estintore RED con asta e cartello Rosso
Cod. 1040 0686	Porta estintore RED con asta e cartello Cromato
Cod. 1040 0687	Porta estintore RED con asta e cartello Nero
Cod. 4011 5060	Porta estintore RED senza asta e cartello Rosso
Cod. 4011 5062	Porta estintore RED senza asta e cartello Cromato
Cod. 4011 5063	Porta estintore RED senza asta e cartello Nero
Cod. 4011 5020	Porta estintore con cartello e posacenere Nero



Cod. 1040 0348 - Rosso
Costruito con tubo Ø 25 e vern. rosso RAL 3000. Completo di asta Ø 25 con cartello bifacciale. A richiesta solo asta tubo Ø 25 fornita completa di cartello bifacciale (cod. 4011 5026).
Cod. 1040 686 - Cromato
Cod. 1040 687 - Nero
Cod. 4011 5060 - Rosso
Costruito con tubo Ø 25 verniciato rosso RAL 3000.
Cod. 1040 5062 - Cromato
Cod. 1040 5063 - Nero

Cod. 1040 0700	Pinza 2 tacche per sostituzione vetrino e modulo del manometro integrato
----------------	--

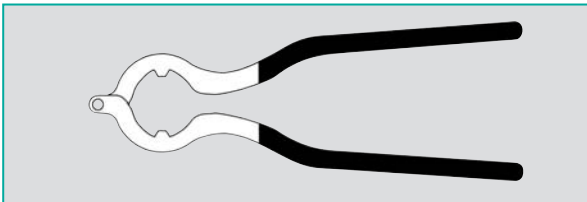

Istruzioni per la sostituzione vetrino e modulo del manometro integrato

ESTRAZIONE VETRINO

- 1) Posizionare un dentino della pinzetta in uno dei due spacchi laterali del vetrino (Pos. A).
- 2) Chiudere la pinzetta inserendo l'altro dentino nello spacco in Pos. B.
- 3) Fare leva con la pinzetta nella sua parte anteriore (Pos. 1) ed estrarre il vetrino.
- 4) N.B.: i due spacchi del vetrino non hanno orientamento costante.

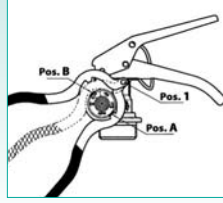

ESTRAZIONE MODULO

- 5) Dopo avere estratto il vetrino, estrarre con moto rotatorio il modulo manometro con una pinzetta, posizionandosi sul collo centrale della spirale (Pos. C).

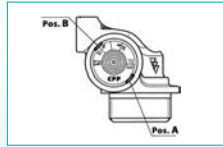

SOSTITUZIONE VETRINO E MODULO

- 6) Dopo avere opportunamente lubrificato l'OR del modulo con grasso compatibile con mescola NBR, inserire il modulo stesso nella sede con una pinzetta, posizionandosi e stringendo il collo della spirale in Pos. C, esercitando una lieve pressione rotatoria fino a portare il modulo in battuta sul fondo della sede.
- 7) Inserire il vetrino nella sede, premere fino a quando il vetrino è alloggiato nell'apposita sede sul fondo.

N.B.: LA SOSTITUZIONE È DA ESEGUIRSI AD ESTINTORE SCARICO.

Cod. 1019 0010	Supporto estintore Kg. 1 - Nero PVC
Cod. 1019 0223	Supporto estintore Kg. 2 - Nero PVC
Cod. 1019 0222	Supporto estintore Kg. 4 - Nero PVC



Costruiti in PVC alta resistenza
Colore Nero.



ESTINTORE
N°

40C0 1645 250x310 4
BIFACCIALE



ESTINTORE
N°

40C0 1648 250x310 4
40C0 1649 400x500 10



ESTINTORE
N°

40C0 0622 250x250 4
40C0 0623 400x400 10



ESTINTORE
CARRELLATO

40C0 1631 250x310 4



ESTINTORE
N°

40C0 0747 400x400 10

POSACENERI

Cod. 4011 5100

Posacenere a bracere



Il nuovo posacenere per esterni, a foggia di bracere, in acciaio nero arabescato, di altezza totale 90 cm, in 5 pezzi, molto stabile, composto da: 1 base da 330 mm, 1 palo ø 45 mm con flangia, 1 piatto da 330 mm sfilabile per la pulizia, 1 griglia traforata per asporto sigarette.

Articolo adatto per la pausa fumo in ogni attività.

Da riempire di sabbia asciutta e finissima a coprire la griglia, donerà al fumatore il piacere di soffocare la brace con un semplice gesto.

Assicura igiene, pulizia e nessun rischio d'incendio.

Cod. 2040 2005

Posacenere Smoke Point



Smoke Point è il contenitore per esterno ideale per la raccolta dei mozziconi di sigaretta.

E' costituito da una base e da un corpo verticale. La raccolta avviene tramite l'apertura nella parte superiore dotata di griglia forata in cui è possibile spegnere la sigaretta prima di gettarla nel contenitore.

Il gettasigarette Smoke Point è dotato di meccanismo automatico di segnalazione per la sezione mozziconi. Al riempimento del contenitore, il bollino rosso avverte di procedere allo svuotamento. Operazione semplice e veloce.

Il fusto è realizzato in acciaio inox AISI 304, la base in acciaio con 2 fori per il fissaggio a terra.

Cod. 1099 1210

Conten. sigarette SMOKERS 26800 grigio

Cod. 1099 1212

Conten. sigarette SMOKERS 26800D nero

Cod. 1099 1214

Conten. sigarette SMOKERS 26800G verde



Cod. 1099 1211

Conten. sigarette SMOKERS 26800B beige

Cod. 1099 1213

Conten. sigar. SMOKERS 26800T terracotta

Smokers Cease-Fire è una soluzione sicura al problema dei mozziconi. La struttura è realizzata in polietilene ad alta densità con un elemento che ritarda la formazione delle fiamme. Il raccogliore, in acciaio galvanizzato, ha una capienza di 16 litri ed è di facile asportabilità e pulizia.

La base misura 42 cm e garantisce un'ottima stabilità. Sono presenti incavi d'allaccio su ambo i lati. Questo permette di fissarlo e avere una maggiore sicurezza.

Smokers Cease-Fire non arrugginisce, non si rompe, non si spela e resiste allo scolorimento.

Dimensioni: 42x105 cm

Peso: 7 kg